

FR Veuillez lire attentivement le livret "Consignes de sécurité et d'utilisation" avant la première utilisation / **EN** Please read carefully the "Safety and use instructions" booklet before first use / **DE** Lesen Sie vor dem erstmaligen Gebrauch aufmerksam die Broschüre „Sicherheits- und Bedienungshinweise“ durch. / **NL** Gelieve vóór het eerste gebruik aandachtig het boekje met de veiligheids- en gebruiksvorschriften door te nemen / **ES** Lea detenidamente el libro «Instrucciones de seguridad y de uso» antes de utilizar el aparato por primera vez / **PT** Leia atentamente o manual «Instruções de segurança e utilização» antes da primeira utilização / **IT** Leggere con attenzione il libretto "Norme di sicurezza e d'uso" al primo utilizzo / **TR** İlk kullanımdan önce "Güvenlik ve kullanım talimatları" kitapçığını dikkatlice okuyun / **CS** Před prvním použitím si, prosím, pečlivě prostudujte „Bezpečnostní pokyny pro použití“ / **SK** Pred prvým použitím si pozorne prečítajte „Bezpečnostné odporúčania a použitie“. / **HU** Az első használat előtt figyelmesen olvassa el a „Biztonsági előírások és használati útmutató” című fejezetet / **PL** Przed pierwszym użyciem proszę uważnie przeczytać broszurę „Zalecenia dotyczące bezpieczeństwa i użytkowania” / **ET** Palun lugege enne esimest korda kasutamist hoolikalt ohutus- ja kasutusjuhendit / **LT** Atidžiai perskaitykite knygelę „Saugos ir naudojimo reikalavimai“ prieš naudodami įrenginį pirmą kartą / **LV** Pirms izmantojat ierīci pirmoreiz, lūdzu rūpīgi izlasiet brošūru "Norādījumi par drošību un lietošanu" / **BG** Моля, прочетете внимателно книжката "Препоръки за безопасност и употреба" преди първоначална употреба / **RO** Înainte de prima utilizare, citiți cu atenție manualul „Instrucțiuni de siguranță și de utilizare” / **SL** Pred prvo uporabo natančno preberite »Navodila za varno uporabo« / **HR** Molimo da prije prve uporabe pažljivo pročitate priručnik „Sigurnosne upute” / **BS** Prije prve upotrebe pažljivo pročitate knjižicu "Sigurnosne upute" / **SR** Pre prve upotrebe, pažljivo pročitate "Bezbednosno I uputstvo za upotrebu" / **RU** Перед первым использованием внимательно прочитайте инструкцию «Меры безопасности и правила использования». / **UK** Перед першим використанням уважно прочитайте посібник «Правила техніки безпеки та рекомендації щодо використання» / **CN** 请在初次使用本产品前仔细阅读“安全及使用说明” / **HK** 第一次使用前，請仔細閱讀“安全使用說明”小冊子 / **KO** 제품을 처음 사용하기 전에 “안전 주의사항과 사용 방법”에 대한 안내 책자를 주의 깊게 읽으시기 바랍니다 / **AR** يرجى قراءة كتيب السلامة وإرشادات الإستعمال بعناية قبل الإستعمال للمرة الأولى / **FA** قبل از اولین استفاده، لطفاً جزوه "ایمنی و دستورالعمل استفاده" را با دقت بخوانید

FR Pour plus d'informations / **EN** For more information / **DE** Weitere Informationen / **NL** Voor meer informatie / **ES** Para más información / **PT** Para mais informações / **IT** Per ulteriori informazioni / **TR** Daha fazla bilgi için / **CS** Více informací naleznete zde / **SK** Pre viac informácií / **HU** További információk / **PL** Więcej informacji można znaleźć / **ET** Lisateave / **LT** Norėdami daugiau informacijos / **LV** Vairāk informācijas / **BG** За повече информация / **RO** Pentru informații suplimentare / **SL** Več informacij / **HR** Za više informacija / **BS** Za više informacija / **SR** Za više informacija / **RU** Для получения дополнительной информации / **UK** Для отримання докладніших відомостей / **CN** 获取更多信息 / **HK** 更多信息 / **KO** 더 자세한 정보는 아래 웹사이트에서 확인할 수 있습니다 / **AR** للمزيد من المعلومات / **FA** برای کسب اطلاعات بیشتر

www.rowenta.com www.tefal.com

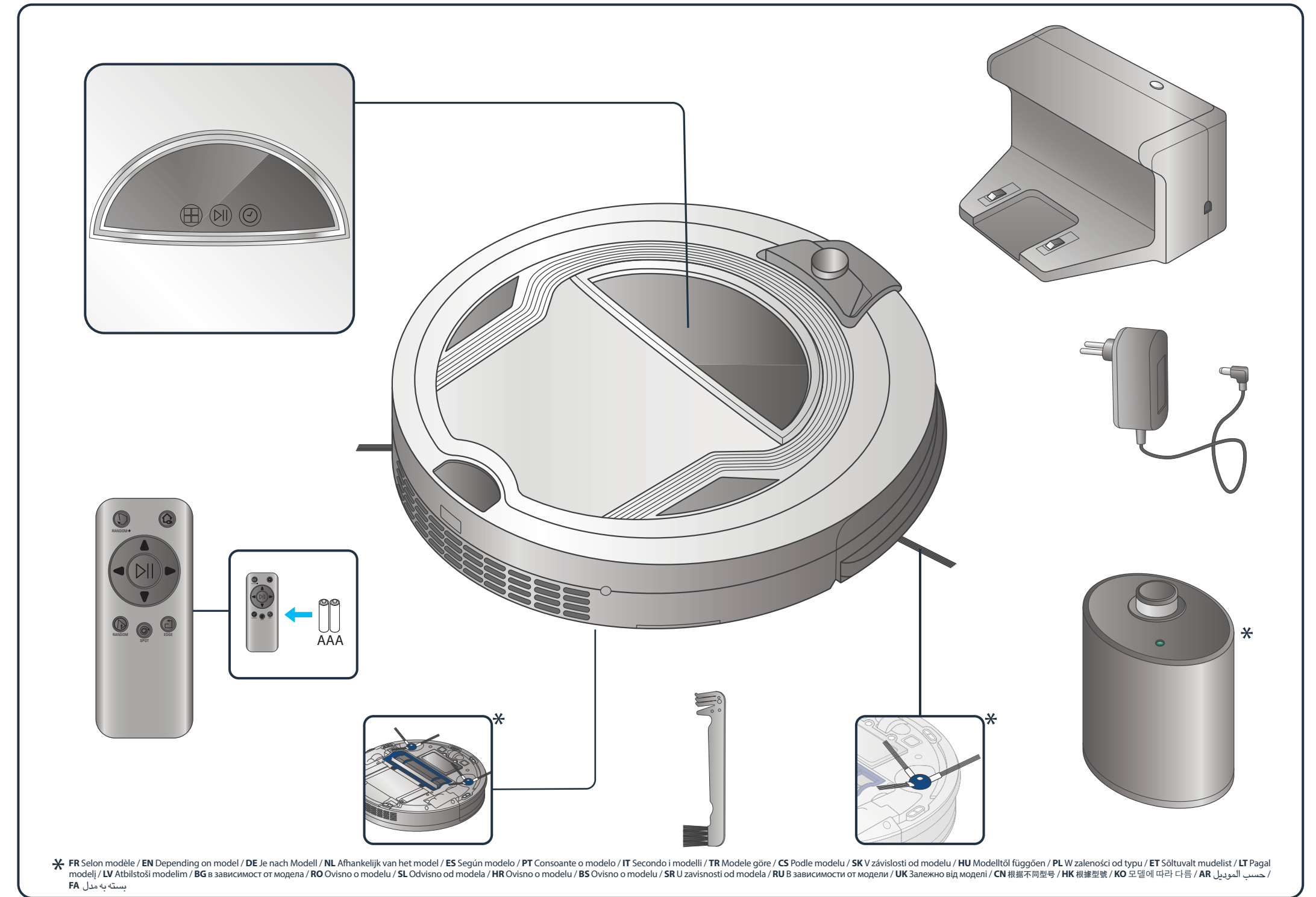

* FR Selon modèle / EN Depending on model / DE Je nach Modell / NL Afhankelijk van het model / ES Según modelo / PT Consoante o modelo / IT Secondo i modelli / TR Modele göre / CS Podle modelu / SK V závislosti od modelu / HU Modelltől függően / PL W zależności od typu / ET Sõltuvalt mudelist / LT Pagal modelį / LV Atbilstoši modelim / BG В зависимост от модела / RO Ovisno o modelu / SL Ovisno od modela / HR Ovisno o modelu / BS Ovisno o modelu / SR U zavisnosti od modela / RU В зависимости от модели / UK Залежно від моделі / CN 根据不同型号 / HK 根據型號 / KO 모델에 따라 다름 / AR حسب الموديل / FA بسته به مدل

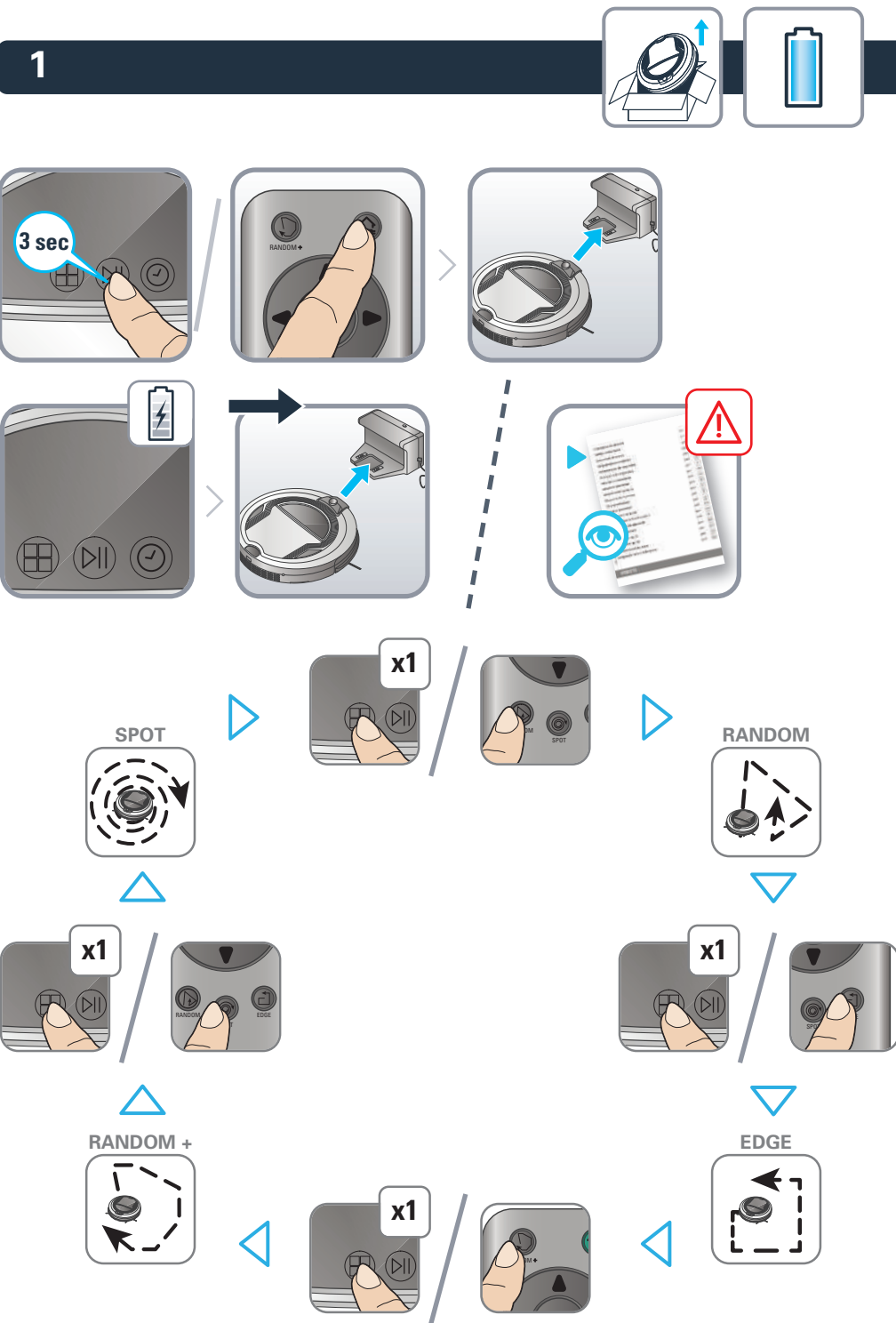
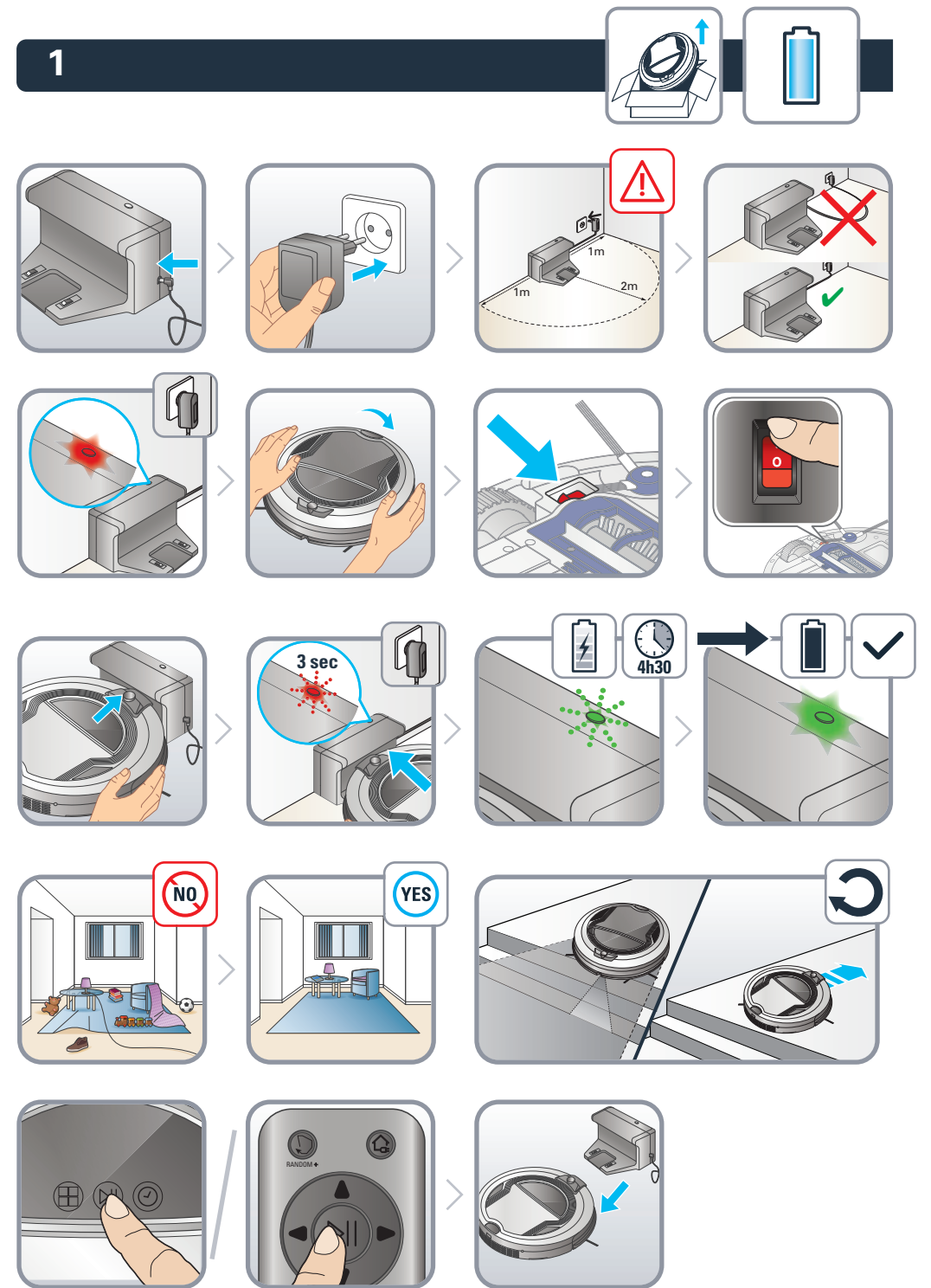

4.

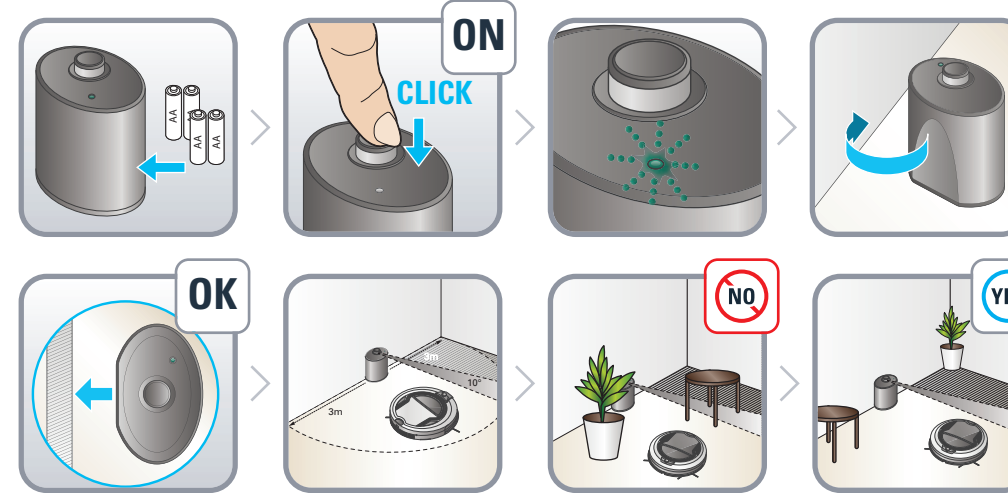
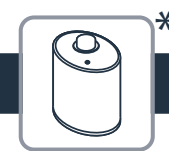

* FR Selon modèle / EN Depending on model / DE Je nach Modell / NL Afhankelijk van het model / ES Según modelo / PT Consoante o modelo / IT Secondo i modelli / TR Modele göre / CS Podle modelu / SK V závislosti od modelu / HU Modelltől függően / PL W zależności od typu / ET Sõltuvalt mudelist / LT Pagal modelį / LV Atbilstoši modelim / BG В зависимост от модела / RO Ovisno o modelu / SL Odvisno od modela / HR Ovisno o modelu / BS Ovisno o modelu / SR U zavisnosti od modela / RU В зависимости от модели / UK Залежно від моделі / CN 根據型號 / HK 根據型號 / KO 모델에 따라 다름 / AR حسب الموديل / FA بسته به مدل

5.

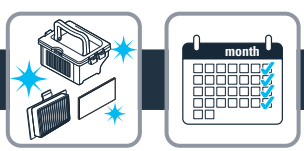

5b.

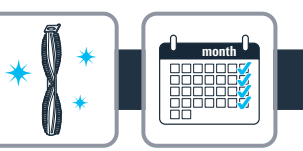

* FR Selon modèle / EN Depending on model / DE Je nach Modell / NL Afhankelijk van het model / ES Según modelo / PT Consoante o modelo / IT Secondo i modelli / TR Modele göre / CS Podle modelu / SK V závislosti od modelu / HU Modelltől függően / PL W zależności od typu / ET Sõltuvalt mudelist / LT Pagal modelį / LV Atbilstoši modelim / BG В зависимост от модела / RO Ovisno o modelu / SL Odvisno od modela / HR Ovisno o modelu / BS Ovisno o modelu / SR U zavisnosti od modela / RU В зависимости от модели / UK Залежно від моделі / CN 根據不同型號 / HK 根據型號 / KO 모델에 따라 다름 / AR حسب الموديل / FA بسته به مدل

5c.



7.



FR Guide de l'utilisateur / EN User's guide / DE Bedienungsanleitung / NL Gebruiksaanwijzing / ES Guía del usuario / PT Guia de utilização / IT Manuale d'uso / TR Kullanım kılavuzu / CS Návod k použití / SK Používateľská príručka / HU Használati útmutató / PL Instrukcja obsługi / ET Kasutusjuhend / LT Naudotojo vadovas / LV Lietošanas pamācība / BG Ръководство на потребителя / RO Ghidul utilizatorului / SL Navodila za uporabnika / HR Upute za uporabu / BS Upute za upotrebu / SR Uputstvo za upotrebu / RU Руководство пользователя / UK Посібник користувача / CN 用户指南 / HK 用戶指南 / KO 사용자 가이드 / AR دليل الإستعمال / FA راهنمای کاربر

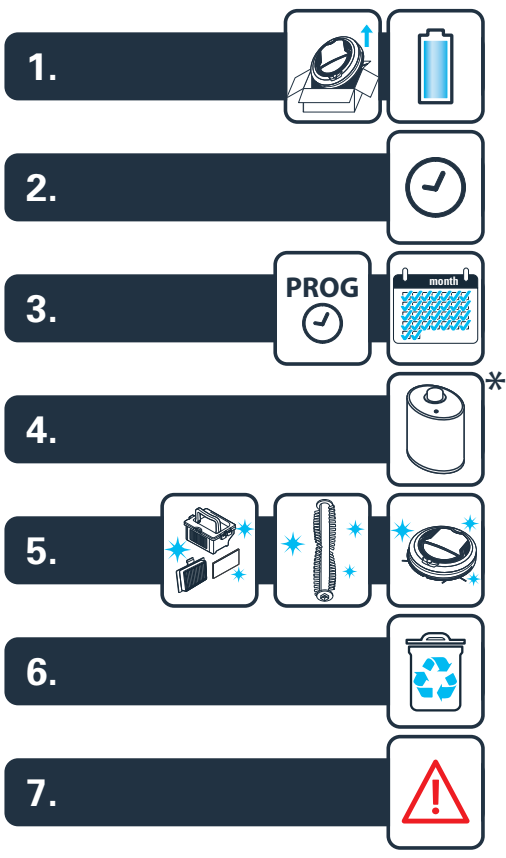
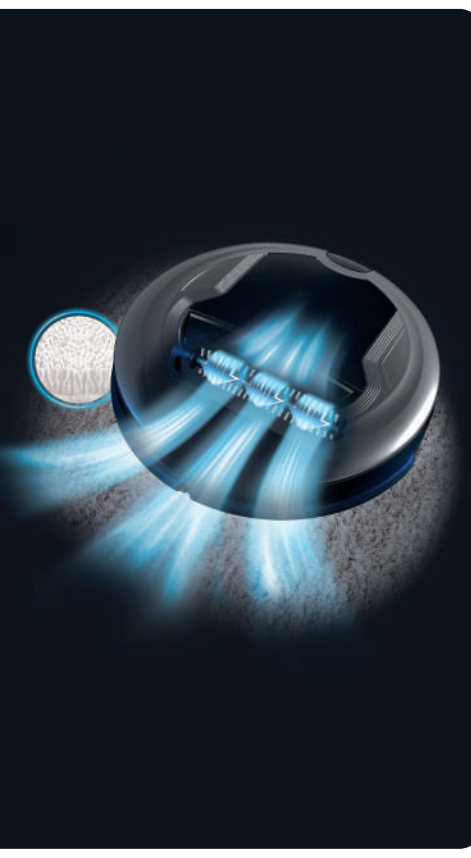

Smart Force™ Extreme

ПРАВИЛА ТЕХНИКИ БЕЗОПАСНОСТИ

Для вашей безопасности данный прибор соответствует всем применимым нормам и правилам.

- Данный прибор предназначен исключительно для бытового использования в домашних условиях. Прочитайте эти правила техники безопасности. Производитель не несет никакой ответственности, если устройство использовалось не по назначению или не в соответствии с инструкцией.
- Ваш пылесос является электрическим прибором: он должен использоваться при нормальных условиях эксплуатации.
- Не пользуйтесь прибором, если он падал и у него наблюдаются видимые повреждения или дефекты в работе. В этом случае не открывайте прибор, а отправьте его в ближайший к вашему дому авторизованный сервисный центр, так как во избежание опасности для любых ремонтных работ требуются специальные инструменты.
- Любой ремонт должен производиться исключительно специалистами с использованием запасных частей производителя: самостоятельный ремонт прибора может представлять опасность для пользователя.
- Используйте только оригинальные аксессуары с гарантией (фильтры, аккумуляторы и т. д.).
-  : **СЪЕМНЫЙ БЛОК ПИТАНИЯ**
- **ВНИМАНИЕ!** Для зарядки батареи используйте только съемный блок питания (зарядное устройство), поставляемое с прибором (стр. 107).
- Перед утилизацией прибора необходимо вынуть из него батарею.
- Перед тем как вынимать батарею, прибор следует отключить от сети питания.
- Батарею следует утилизировать безопасным образом.
- Если шнур съемного блока питания (зарядного устройства) поврежден или не работает: не используйте другой съемный блок питания (зарядное устройство), отличный от модели, поставляемой производителем, а обратитесь в клиентскую службу или ближайший авторизованный сервисный центр (использование универсального съемного блока питания (зарядного устройства) приводит к аннулированию гарантии).
- Никогда не тяните за шнур, чтобы отсоединить съемный блок питания (зарядное устройство).
- Всегда выключайте прибор перед техническим обслуживанием или чисткой.
- Не касайтесь вращающихся частей, не выключив пылесос.
- Не используйте пылесос для уборки мокрых поверхностей, для сбора воды или жидкостей любого происхождения, горячих веществ, очень мелких частиц (штукатурки, цемента, пепла и пр.), крупных острых осколков (стекла), вредных (растворителей и пр.), агрессивных (кислот, чистящих средств и пр.),

воспламеняющихся и взрывоопасных веществ (содержащих горючее или спирт).

- Никогда не погружайте прибор в воду, не наливайте в него воду и не храните вне помещения.
- Инструкции по чистке и техническому обслуживанию прибора приведены в руководстве по эксплуатации.
- **Для стран, в которых действует европейское законодательство (маркировка С €) :** прибор может использоваться детьми в возрасте 8 лет и старше, а также лицами без соответствующих знаний и опыта и людьми с ограниченными физическими, сенсорными или умственными способностями, если их проинструктировали о работе с прибором и они ознакомлены о возможных рисках. Детям запрещается играть с прибором. Дети не должны заниматься чисткой и техническим обслуживанием прибора без наблюдения взрослых. Храните прибор и его съемный блок питания (зарядное устройство) в месте, недоступном для детей младше 8 лет.
- Для других стран, в которых не действуют европейские нормы: прибор не предназначен для использования лицами (в том числе детьми) с ограниченными физическими, сенсорными или умственными способностями, а также лицами без достаточного опыта и знаний. Эти люди могут пользоваться прибором только под наблюдением лиц, отвечающих за их безопасность, или после получения от них предварительных инструкций по его эксплуатации. Не разрешайте детям играть с прибором.

ПРОЧИТАЙТЕ ПЕРЕД ПЕРВЫМ ИСПОЛЬЗОВАНИЕМ

- Перед использованием устройства соберите все предметы с пола (см. руководство по эксплуатации).
- Во избежание несчастных случаев не допускайте перемещения робота по электрическим кабелям других устройств.
- Убедитесь, что напряжение (вольтаж), указанное на заводской пластинке зарядного устройства пылесоса, соответствует напряжению в вашей электрической сети. Любая ошибка подключения может привести к необратимому повреждению изделия и потере гарантии.
- Рекомендуется заряжать пылесос после использования, чтобы его батарея была всегда заряжена до оптимального уровня для наилучшей работы и автономности пылесоса.
- В случае длительного отсутствия (отпуск и т. п.) лучше отключить зарядное устройство от сети. В этом случае автономность может быть снижена за счет саморазряда.
- Не убирайте крупный мусор, который может блокировать поступление воздуха и вызвать повреждение.

В зависимости от модели:

- Не пускайте робот на ковры с длинным ворсом, из шерсти животных или с бахромой.
- Положение «Min» для уборки толстых или легких ковров и ковролина, а также деликатных поверхностей.
- Положение «TURBO/BOOST» для лучшей (в зависимости от модели) очистки от пыли на всех типах полов в случае сильного загрязнения.
- Не используйте пылесос без фильтра для защиты мотора.
- Не мойте компоненты пылесборника или фильтра защиты мотора в посудомоечной машине.
- Во избежание опасных ситуаций не допускайте перемещения робота по кабелям питания других устройств или другим кабелям.
- Для очистки робота используйте только воду. Не используйте никакие чистящие растворы. Наполните резервуар до уровня максимальной отметки.
- Перед очисткой или техническим обслуживанием устройства необходимо извлечь вилку из розетки.

ПРАВИЛА БЕЗОПАСНОСТИ ДЛЯ БАТАРЕИ* (* в зависимости от модели)

• Данный прибор содержит аккумуляторы (литий-ионные), которые по соображениям безопасности доступны только профессиональным мастерам по ремонту. Если аккумулятор больше не держит заряд, аккумуляторная батарея (литий-ионная) должна быть удалена. Для замены аккумуляторов обратитесь в ближайший авторизованный сервисный центр.

• С батареями необходимо обращаться аккуратно. Не кладите батареи в рот. Вы должны позаботиться о том, чтобы избежать короткого замыкания в батареях: не вставляйте металлические предметы на их концах. Если происходит короткое замыкание, температура батареи может повышаться до опасного уровня и может привести к серьезным ожогам или пожару. В случае утечки электролита из батареи не трите глаза или слизистые оболочки. Вымойте руки и промойте глаза чистой водой. Если дискомфорт сохраняется, обратитесь к врачу.

ПРАВИЛА БЕЗОПАСНОСТИ ДЛЯ ПУЛЬТА ДИСТАНЦИОННОГО УПРАВЛЕНИЯ

- Для пульта дистанционного управления используйте две неаккумуляторные батарейки типа AAA с напряжением 1,5 В.
 - Не используйте металлические инструменты для удаления батареек.
 - Батарейки, не предполагающие перезарядки, повторно заряжать запрещено.
 - Не рекомендуется использовать одновременно новые и бывшие в использовании батарейки.
 - Батарейки необходимо устанавливать с правильной полярностью.
 - Разряженные батарейки следует вынуть из прибора и утилизировать безопасным образом.
 - Если пульт дистанционного управления предполагается хранить длительное время без использования, батарейки лучше вынуть.
 - Клеммы питания не должны быть закорочены.
-

ОХРАНА ОКРУЖАЮЩЕЙ СРЕДЫ

Согласно действующим нормам, неисправный прибор должен быть сдан в авторизованный сервисный центр, который позаботится о его утилизации.

Давайте вместе принимать участие в защите окружающей среды!

Ваш прибор содержит целый ряд ценных деталей, которые могут быть повторно использованы. Отнесите его на переработку в пункт приема бытовых отходов.

ВОЗНИКЛА ПРОБЛЕМА С ВАШИМ ПРИБОРОМ?

В зависимости от модели:

- **Зарядное устройство нагревается**
 - ▶ Это вполне нормальное явление. Пылесос может постоянно оставаться подключенным к зарядному устройству без какого-либо риска
- **Зарядное устройство подключено, но прибор не заряжается**
 - Зарядное устройство не подключено к прибору или вышло из строя.
 - ▶ Убедитесь, что зарядное устройство подключено или обратитесь в авторизованный сервисный центр для замены зарядного устройства



- **Прибор выключается во время работы**

- Возможно, прибор перегрелся.

- ▶ Выключите прибор и дайте ему остыть в течение не менее 1 часа.

- ▶ В случае повторного перегрева обратитесь в авторизованный сервисный центр.

- **Прибор выключился после того, как индикатор зарядки начал мигать**

- Прибор разряжен.

- ▶ Зарядите пылесос.

- **Электрощетка работает хуже или издает необычный шум**

- Вращающаяся щетка или шланг засорены.

- ▶ Выключите пылесос и очистите их.

- Щетка изношена.

- ▶ Обратитесь в авторизованный сервисный центр, чтобы заменить щетку.

- Ремень изношен.

- ▶ Обратитесь в авторизованный сервисный центр, чтобы заменить ремень.

- **Электрощетка останавливается во время работы пылесоса**

- Сработала система защиты.

- ▶ Выключите пылесос. Убедитесь, что ничто не мешает вращению щетки, в противном случае удалите блокирующий предмет и очистите электрощетку, а затем снова включите пылесос.

- **Пылесос начал хуже всасывать мусор, шуметь и свистеть**

- Всасывающий канал частично забит.

- ▶ Очистите его от засорения

- Пылесборник заполнен.

- ▶ Опустошите и очистите его.

- Неправильно установлен пылесборник.

- ▶ Установите его правильно.

- Всасывающая головка загрязнена.

- ▶ Снимите электрощетку и очистите ее.

- Поролоновый фильтр защиты мотора забился.



- ▶ Прочистите его.





Мигающий индикатор ошибки	Наименование ошибки	Тип ошибки	Способы устранения
Два раза мигает красным с одним звуковым сигналом	Неисправность левого колеса	Левое колесо не вращается и перегружено.	Проверьте, не перекручено ли левое колесо устройства.
Три раза мигает красным с одним звуковым сигналом	Неисправность правого колеса	Правое колесо не вращается и перегружено.	Проверьте, не перекручено ли правое колесо устройства.
Пять раз мигает красным с одним звуковым сигналом	Неисправность переднего колеса	Переднее колесо застряло и не вращается.	Проверьте, не перекручены ли маленькие колесики переднего колеса.
Шесть раз мигает красным с одним звуковым сигналом	Неисправность проверки земли	Возникла проблема в системе проверки земли.	Проверьте, не перекрыто ли сенсорное окошко в нижней части устройства.
Семь раз мигает красным с одним звуковым сигналом	Низкий заряд аккумулятора	Слишком низкий заряд аккумулятора (но не критический для перезарядки уровень).	Верните устройство на док-станцию для зарядки.
Восемь раз мигает красным с одним звуковым сигналом	Неисправность переднего бампера	Ударные переключатели на переднем корпусе слева и справа не возвращаются в исходное положение.	Проверьте состояние ударного буфера устройства.
Девять раз мигает красным с одним звуковым сигналом	Неисправность главной щетки	Главное колесо щетки перегружено или недостаточно загружено.	Убедитесь в отсутствии посторонних предметов на главной щетке для волос на устройстве.
Десять раз мигает красным с одним звуковым сигналом	Неисправность боковой щетки	Боковое колесо метелки перегружено или недостаточно загружено.	Убедиться в отсутствии предметов вроде волос или ворса на боковой щетке.
Одиннадцать раз мигает красным с одним звуковым сигналом	Неисправность проверки стен	Возникла проблема в системе проверки стен.	Проверьте, не перекрыто ли прозрачное окошко проверки стен, например, волосами или тряпкой.
Двенадцать раз мигает красным с одним звуковым сигналом	Неисправность вентилятора	Вентилятор не вращается, но на него подается высокой ток.	Проверить, свободно ли вращаются лопасти вентилятора, не заблокированы ли они волосами или тряпкой.
Четырнадцать раз мигает красным с одним звуковым сигналом	Неисправность зарядки	Устройство не подключается к питанию, или состояние зарядки не отображается.	Убедиться, что устройство подключено к док-станции.

Сохраните эту инструкцию

CHARGER

Commercial reference 	Country	Reference 
RR69XX / RG69XX	Europe	RS-RT900867

BATTERY

Commercial reference 	Voltage	Reference 
RR69XX / RG69XX	14.6V Li-Ion	RS-RT900866

McGrp.Ru



Сайт техники и электроники

Наш сайт McGrp.Ru при этом не является просто хранилищем [инструкций по эксплуатации](#), это живое сообщество людей. Они общаются на форуме, задают вопросы о способах и особенностях использования техники. На все вопросы очень быстро находят ответы от таких же посетителей сайта, экспертов или администраторов. Вопрос можно задать как на форуме, так и в специальной форме на странице, где описывается интересующая вас техника.