

---

# РОБОТ-ПЫЛЕСОС

Модель «Helper»

с дистанционным управлением и автоматической  
зарядной станцией

---

## РУКОВОДСТВО ПОЛЬЗОВАТЕЛЯ

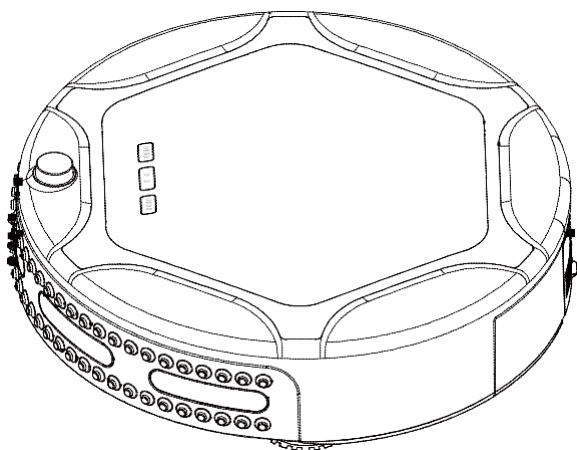

Благодарим вас за покупку нашего изделия.

Пожалуйста, перед использованием изделия внимательно изучите Руководство пользователя.

[xrobotmarket.ru](http://xrobotmarket.ru)  
+7 499 347-20-53

# Содержание

<b>Содержание</b> .....	01
<b>Предназначение</b> .....	02
<b>Функции</b> .....	02
<b>Составные части пылесоса</b> .....	02
<b>Вступление</b> .....	03
Устройство пылесоса.....	03
Замена и установка аккумуляторов .....	04
Кнопки и индикаторы панели управления .....	06
Способы зарядки основного блока .....	07
Устройство дистанционного управления.....	08
Ограничитель пространства.....	10
Станция для зарядки .....	11
<b>Техническое обслуживание пылесоса</b> .....	12
Камера для пыли .....	12
Фильтр .....	13
Основная щетка и щетка для пола .....	14
Переднее колесо .....	14
<b>Устранение неисправностей</b> .....	15
<b>Технические характеристики</b> .....	16
<b>Меры безопасности</b> .....	17

## Предназначение :

Изделие предназначено, в основном, для применения дома, в номерах гостиниц и небольших офисных помещениях, хорошо подходит для чистки различных ковров с коротким ворсом, деревянных полов, кафеля и т.п.

## Функции:

Пылесос «Helreg» оснащен перезаряжаемым аккумулятором, управляется новейшей разумной программой и обладает следующими функциями: автоматическая вакуумная чистка, поглощение пыли, влажная уборка, уборка в определенное время, беспроводное дистанционное управление, выбор скорости, идентификация различных функций защиты, различные режимы автоматической чистки и автоматическая зарядка.

## Составные части пылесоса:

1. Основной блок x 1 шт.
2. Устройство дистанционного управления x 1 шт.
3. Станция для зарядки x 1 шт.
4. Адаптер x 1 шт.
5. Ограничитель пространства x 1 шт.
6. Руководство пользователя x 1 шт.
7. Подвеска x 1 шт.
8. Швабра x 2 шт.  
(одна, прикреплена к подвеске)
9. Щетка для пыли x 1 шт.
10. Боковая щетка x 2 шт.
11. Фильтр x 1 шт.
12. Аккумулятор x 1 шт.

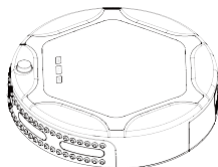

Основной блок



Устройство дистанционного управления

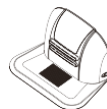

Станция для зарядки

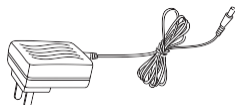

Адаптер



Ограничитель пространства



Руководство пользователя



Подвеска со шваброй

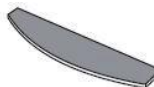

Швабра



Щетка для пыли

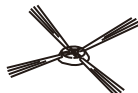

Боковая щетка (две)



Фильтр



Аккумулятор

# Вступление

## Устройство пылесоса

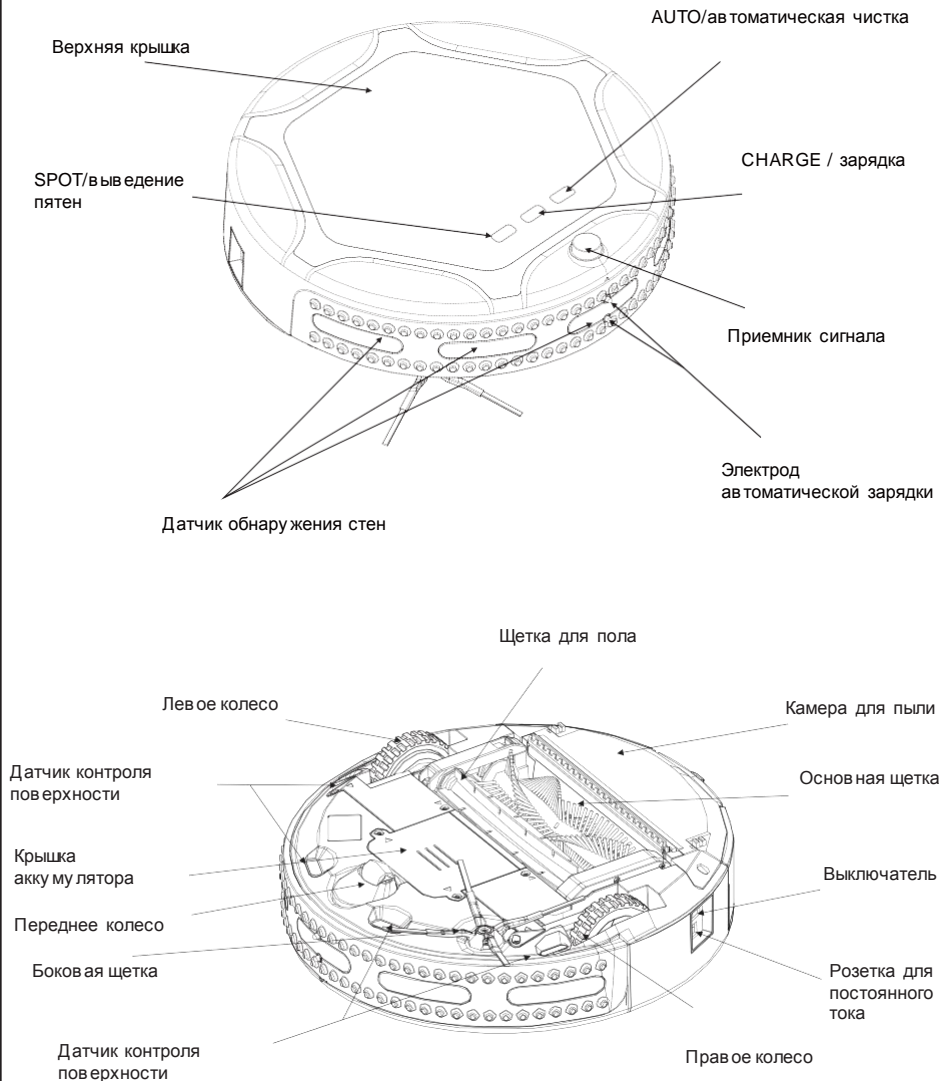

## Замена и установка аккумуляторов:

1. Открутите винты при помощи отвертки, откройте крышку (смотрите рис. 1).
2. Для установки аккумулятора подсоедините два разъема (смотрите рис. 2).
3. Во избежание поломки изделия из-за неправильной установки полюсов убедитесь, что положительный и отрицательный полюса установлены правильно.
4. Если пылесос не используется в течение долгого времени, для обеспечения оптимального режима работы поставьте его в режим зарядки.
5. Во избежание несчастного случая или поломки изделия при замене аккумуляторов используйте только оригинальные аккумуляторы производителя.



Рис. 1



Рис. 2

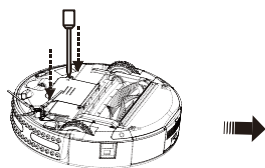

1. Отсоедините аккумуляторы, если Вы не будете использовать изделие в течение долгого времени.
2. Перед тем, как извлечь из изделия аккумулятор, отключите питание.
3. Не помещайте аккумулятор в окружающую среду с температурой выше 45°C или в воду.
4. Не подвергайте аккумулятор внешней нагрузке и не бросайте его с высоты.
5. В целях соблюдения требований безопасности аккумулятор должен быть утилизирован. Запрещается выбрасывать аккумулятор в мусор. Запрещается бросать аккумулятор в огонь, так как это может вызвать взрыв.
6. В случае утечки, следите за тем, чтобы жидкость не попала на кожу и одежду. Немедленно вытрите жидкость сухой тряпкой, а затем доставьте аккумулятор в пункт утилизации или установленный пункт технического обслуживания, но не выбрасывайте аккумулятор в мусор.
7. Запрещается вставлять в изделие аккумуляторы других производителей.
8. В целях продления срока службы аккумулятора перед первым использованием робота или после продолжительного простоя обеспечьте зарядку аккумулятора в течение 12 часов; в противном случае время его работы существенно уменьшится и будет гораздо меньше, чем его обычное время работы.

### Замена батарей ограничителя пространства:

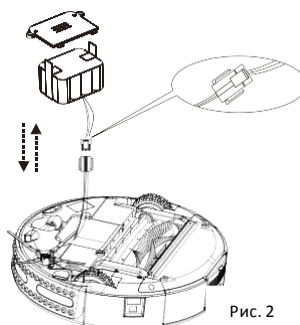
1. Откройте крышку, как показано на рисунке 1.
2. Вставьте батареи (в комплект не входят), соблюдая полярность (+/-) (смотрите рис. 2 и 3)
3. Если изделие не используется достаточно долго, достаньте батареи из устройства.

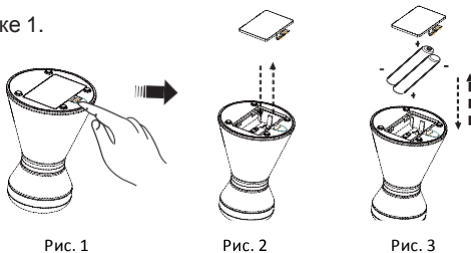

### Замена батарей в устройстве дистанционного управления:

1. Откройте крышку отсека для батарей и замените батареи (смотрите рис. 1).
2. Во избежание поломки устройства, пожалуйста, убедитесь, что положительный и отрицательный полюса батарей расположены должным образом (смотрите рис. 2).
3. Если изделие не используется достаточно долго, пожалуйста, достаньте батареи из устройства.

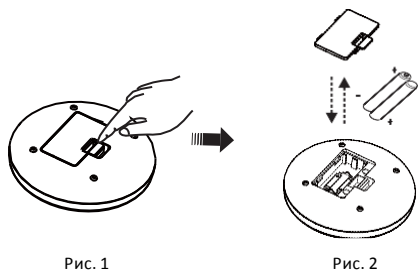

1. Не помещайте батареи в окружающую среду с температурой выше 45°C или в воду.
2. Не подвергайте батареи внешнему воздействию и не бросайте их с высоты.
3. Батареи должны быть утилизированы с соблюдением требований безопасности. Пожалуйста, не выбрасывайте их в мусор и, во избежание взрыва, не бросайте в огни!

## **Кнопки и индикаторы панели управления:**

### **Индикатор питания:**

Когда изделие включено, все лампочки и декоративные лампы горят .

При уборке кнопка, на которую вы нажмете, будет светиться, а декоративные лампы будут попеременно мигать .

При зарядке мигает одна средняя декоративная лампа.

Когда аккумулятор заряжен, средняя декоративная лампа перестает мигать и начинает постоянно гореть .

Если уровень зарядки аккумуляторов низкий, загорается индикатор зарядки, а декоративные лампы начинают попеременно мигать .

### **АВТО (AUTO):**

Нажмите кнопку «AUTO». Пылесос начнет уборку в автоматическом режиме. Если уровень зарядки аккумулятора низкий, пылесос будет искать зарядную станцию для автоматической зарядки.

Нажмите на любую кнопку на панели управления. Пылесос прекратит уборку .

Убедитесь, что пылесосу ничего не мешает. Уберите все препятствия, особенно волокнистые материалы и провода.

Если уровень зарядки аккумулятора низкий, пылесос прекратит уборку и десять раз издаст звук, похожий на «Ди». Затем загорится индикатор зарядки, а декоративные лампы начнут попеременно мигать. Одновременно пылесос начнет искать зарядную станцию для автоматической зарядки.

### **ЗАРЯДКА (CHARGE):**

Нажмите на кнопку «CHARGE». Пылесос начнет искать зарядную станцию для автоматической зарядки. Нажмите на любую кнопку на панели управления. Пылесос остановится.

### **ВЫВЕДЕНИЕ ПЯТЕН (SPOT):**

Нажмите на кнопку «SPOT» на изделии или на устройстве дистанционного управления. Пылесос начнет автоматически убирать участок, двигаясь по прямой линии. Время работы может быть различным и зависит от условий рабочей среды .

Если уровень зарядки аккумуляторов низкий, пылесос прекратит уборку и десять раз издаст звук, похожий на «Ди». Затем загорится индикатор зарядки, а декоративные лампы начнут попеременно мигать. Одновременно пылесос начнет искать зарядную станцию для автоматической зарядки.

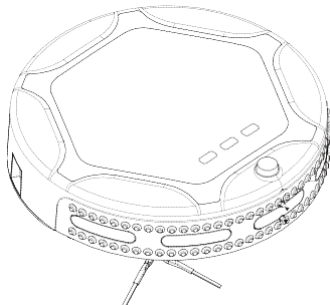

## Способы зарядки основного блока:

### ➔ Ручная :

1. Для непосредственной зарядки основного блока вы можете использовать адаптер или станцию для зарядки.
2. Включите пылесос и, при использовании адаптера для зарядки, подсоедините выходной разъем адаптера к розетке постоянного тока основного блока (смотрите рис. 1).
3. Перед зарядкой включите пылесос и подсоедините адаптер к станции для зарядки. Убедитесь, что пылесос примыкает к станции для зарядки, и надежно подсоедините электрод для зарядки к разъему станции для зарядки (смотрите рис. 2).
4. Нажмите на кнопку «CHARGE» на устройстве дистанционного управления или на панели управления изделия, и пылесос начнет искать станцию для зарядки, чтобы зарядиться до соответствующего уровня (смотрите рис. 3).



Рис. 1



Рис. 2

5. Когда изделие ищет станцию для зарядки, нажмите на кнопку «CHARGE» на панели управления изделия либо на кнопку «STOP» или «CHARGE» на устройстве дистанционного управления: пылесос немедленно прекратит поиск станции для зарядки.
6. Во время зарядки мигает индикатор. Когда он перестает мигать, это означает, что аккумулятор полностью заряжен.

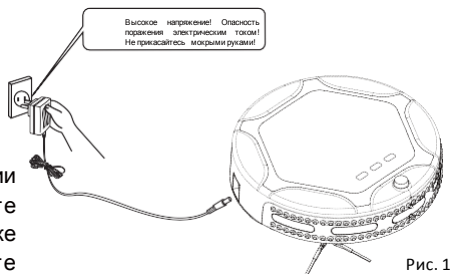

### ➔ Автоматическая зарядка:

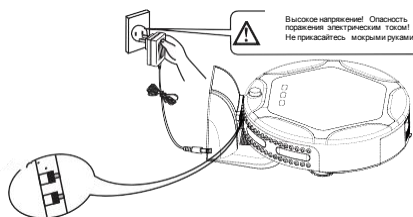
Если уровень зарядки аккумуляторов низкий, пылесос прекратит уборку и десять раз издаст звук, похожий на «Ди». Затем загорится индикатор зарядки, а декоративные лампы начнут попеременно мигать. Одновременно пылесос начнет искать зарядную станцию для автоматической зарядки.

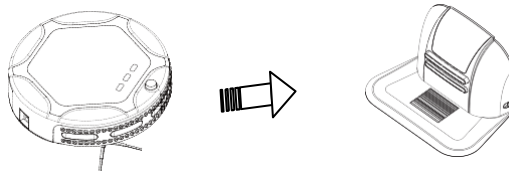

1. Когда пылесос заряжается, убедитесь, что он постоянно подключен к электросети.
2. Когда пылесос закончит уборку, температура аккумулятора будет очень высокой, в связи с чем потребуются больше времени для его зарядки.



## Устройство дистанционного управления:

### Панель управления устройства дистанционного управления:

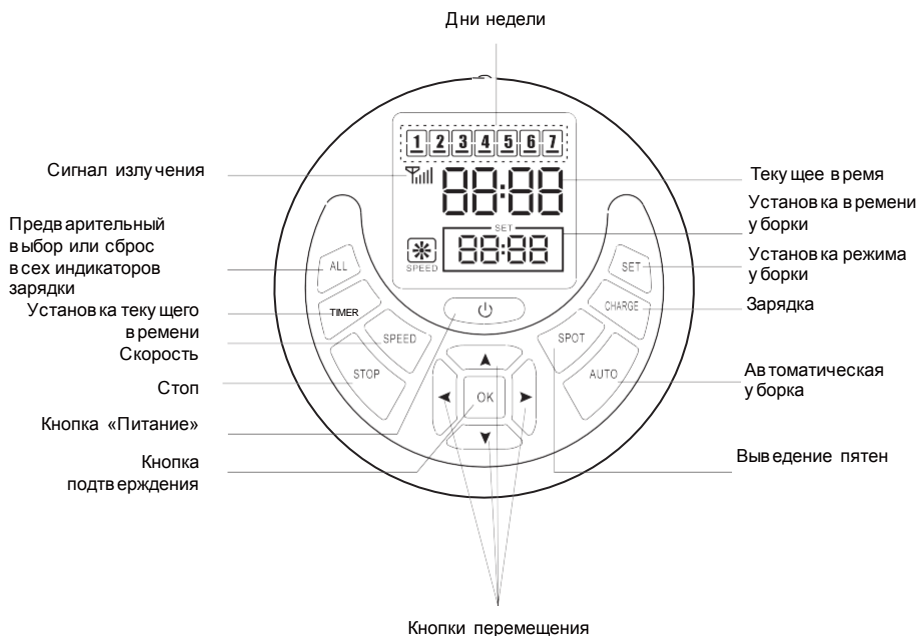

**Совет:** Перед использованием устройства дистанционного управления необходимо осуществить проверку программы, в противном случае устройство может не работать.

Порядок проверки программы: Убедитесь, что аккумуляторы устройства дистанционного управления и пылесоса заряжены, а затем выполните следующее.

А: Выключите пылесос.

Б: Нажмите и удерживайте кнопку «ОК» на устройстве дистанционного управления.

В: Включите пылесос.

Г: После того, как пылесос дважды или трижды издаст гудок, отпустите кнопку «ОК»: проверка программы успешно завершена.

★Примечание: Если в процессе проверки пылесос не издал два или три гудка, повторите вышеуказанную процедуру.

### Функции устройства дистанционного управления:

- Выбор СКОРОСТИ: нажмите на кнопку «SPEED» на устройстве дистанционного управления. Вы можете выбрать высокую или низкую скорость.



высокая скорость



низкая скорость

- ВРЕМЯ (установка текущего времени)

Сначала нажмите на кнопку «TIME», а затем нажимайте на кнопки “◀” “▶”, на экране устройства дистанционного управления появится подсветка на символах часов, минут и дней недели (как показано на рисунке 1). Нажимайте на кнопки “▲” “▼”, чтобы изменить параметры и выставить часы, минуты и день недели соответственно.



Рис. 1

★Совет: В процессе установки нажмите на кнопку “⏻”,

чтобы выйти из программы установки; нажмите на кнопку «TIME», чтобы сохранить установленные параметры.

- Параметры (установка режима уборки):

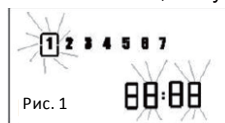
А: Установка времени уборки

Сначала нажмите на кнопку «SET», а затем нажимайте на кнопки “◀” “▶”, на экране устройства дистанционного управления появится подсветка на символах часов, минут и дней недели (как показано на рисунке 2). Нажимайте на кнопки “▲” “▼” для изменения параметров и установки времени автоматического запуска изделия.



Рис. 2

В: Установка дня недели

В ходе установки, когда появится подсветка на нужной вам цифре 1-7, нажмите на кнопку «OK»; подсветка «вспыхнет» и погаснет; будет установлен день недели 1-7, соответствующий «вспыхнувшей» цифре.

Нажмите на кнопку «ALL», чтобы выбрать все дни недели 1-7 или сбросить выбор всех цифр 1-7.

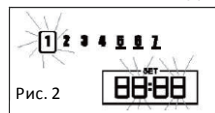
★ Совет: В процессе установки нажмите на кнопку “⏻”, чтобы выйти из программы установки; нажмите на кнопку «SET», чтобы сохранить установленные параметры.

- ФУНКЦИЯ «УБОРКА ПОСЛЕ ПОЛНОЙ ЗАРЯДКИ»

1. Нажмите на кнопку «SET», на экране появится подсветка 0000, затем нажмите на кнопку «STOP», вы увидите на экране FF60 с первой подсвеченной буквой «F». Снова нажмите на кнопку «SET», чтобы выключить подсветку. Это означает, что функция «УБОРКА ПОСЛЕ ПОЛНОЙ ЗАРЯДКИ» активирована, и изделие сможет начать уборку, когда аккумулятор будет полностью заряжен.

2. Чтобы отключить функцию «УБОРКА ПОСЛЕ ПОЛНОЙ ЗАРЯДКИ», нажмите на кнопку «SET». На экране появится FF60 с первой подсвеченной буквой «F». Нажмите на кнопку «STOP», и после того, как вы снова нажмете на кнопку «SET», функция «УБОРКА ПОСЛЕ ПОЛНОЙ ЗАРЯДКИ» будет отключена.

★Совет: Когда включена функция «УБОРКА ПОСЛЕ ПОЛНОЙ ЗАРЯДКИ», предварительная установка других функций невозможна.

## Ограничитель пространства:

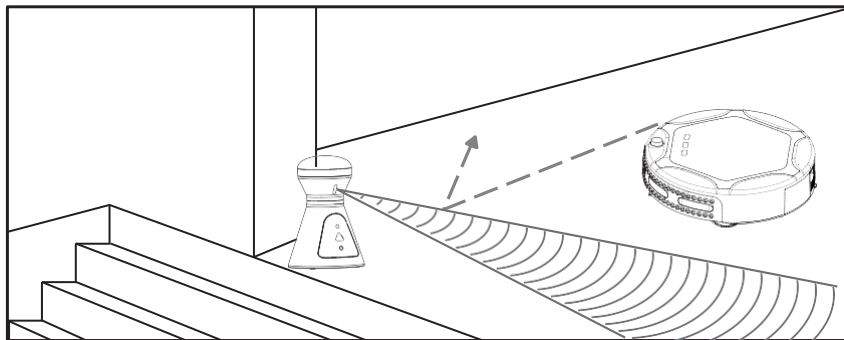
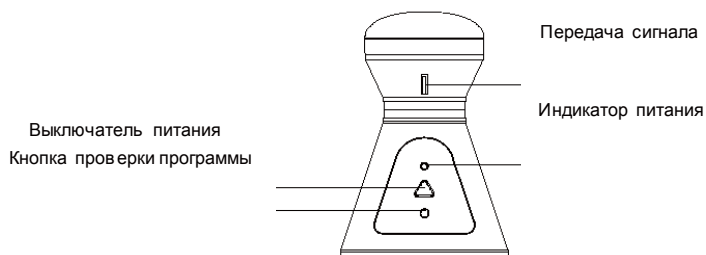

Совет: Перед использованием ограничителя пространства необходимо осуществить проверку программы, в противном случае устройство может не работать.

Порядок проверки программы:

А: Выключите пылесос и включите ограничитель пространства (загорится индикатор питания).

Б: Нажмите и удерживайте кнопку проверки программы на ограничителе устройства (совет: кнопка проверки программы находится в углублении, для ее удержания вам понадобятся вспомогательные инструменты).

В: Включите пылесос.

Г: После того, как пылесос дважды или трижды издаст гудок, отпустите кнопку проверки программы: проверка программы успешно завершена.

★ Примечание: Если в процессе проверки пылесос не издал два или три гудка, повторите вышеописанную процедуру.

Совет: Поставьте ограничитель пространства возле стены, иначе пылесос легко отодвинет его в сторону или назад, что приведет к тому, что изделие уберет ограниченную по размерам площадь.

## Станция для зарядки:

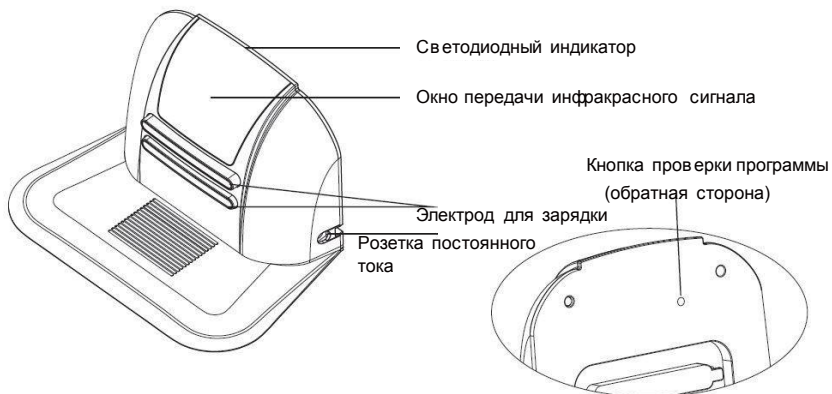

**Совет:** Перед использованием станции для зарядки необходимо осуществить проверку программы, в противном случае пылесос может не заряжаться автоматически.

Порядок проверки программы:

А: Выключите пылесос.

Б: Нажмите и удерживайте кнопку проверки программы на станции для зарядки (совет: кнопка проверки программы находится в углублении, для ее удержания вам понадобятся вспомогательные инструменты).

В: Включите пылесос.

Г: После того, как пылесос дважды или трижды издает гудок, отпустите кнопку «ОК»: проверка программы успешно завершена.

★ Примечание: Если в процессе проверки программы пылесос не издал два или три гудка, повторите выше описанную процедуру.

Совет: Поставьте станцию для зарядки возле стены, иначе пылесос легко отодвинет ее в сторону или пройдет позади нее. В этом случае пылесосу понадобится больше времени для ее поиска в целях зарядки.

## Автоматическая зарядка:

1. Установите станцию для зарядки на твердую ровную поверхность возле стены (смотрите рис. 1).

2. На расстоянии 3 метров перед станцией и 0,5 метров справа и слева не должно быть каких-либо препятствий или углублений (смотрите рис. 1).

3. Робот не может осуществлять поиск станции для зарядки, если окно передачи инфракрасного сигнала станции чем-либо закрыто.

4. Подсоедините в входной разъем адаптера к розетке постоянного тока станции для зарядки (смотрите рис. 2).

5. Состояние светодиодного индикатора:

А: Во время зарядки основного блока светодиод мигает с интервалом в 1 секунду.

В: В режиме ожидания светодиод горит, меняя яркость от сильной до слабой.

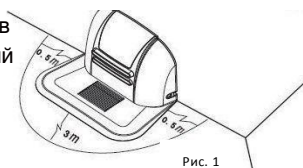

Высокое напряжение!  
Опасность поражения  
электрическим током! Не  
прикасаться к устройству  
мокрыми руками!

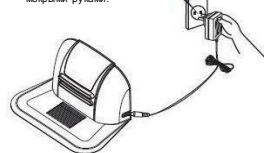

Нажмите на кнопку «ALL» на устройстве дистанционного управления, чтобы отключить светодиод.

## Техническое обслуживание пылесоса:

### Съем и установка камеры для пыли:

- А. Возьмите изделие рукой за нижнюю часть и нажмите на кнопку на камере для пыли (смотрите рис. 1).



Рис. 1

- В. Вытащите камеру, потянув ее на себя (смотрите рис. 2)

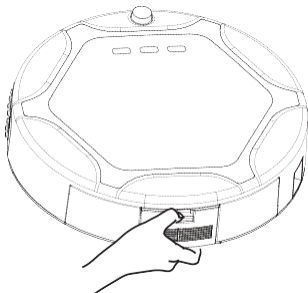

Рис. 2

Примечание: чтобы установить камеру обратно, задвиньте ее на место в нутрь пылесоса.

### Очистка камеры для пыли

01. Сдвиньте две боковых защелки на камере для пыли, откройте защитную крышку и высыпьте пыль (как показано на рис. 1);
02. Очистите ее щеткой для чистки (как показано на рис. 2).

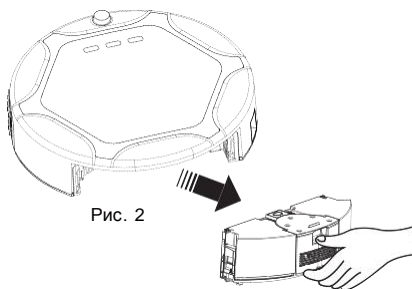

Рис. 1



Рис. 2

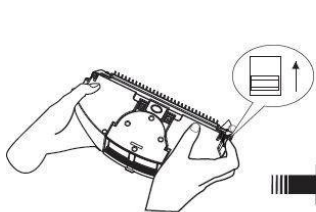

## Замена и чистка фильтра:

- А. Нажмите на две боковые защелки на камере для пыли и откройте защитную крышку. Если резиновая часть защитной крышки износилась, ее необходимо снять и заменить (смотрите рис. 1).

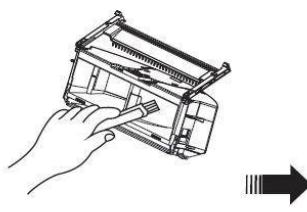
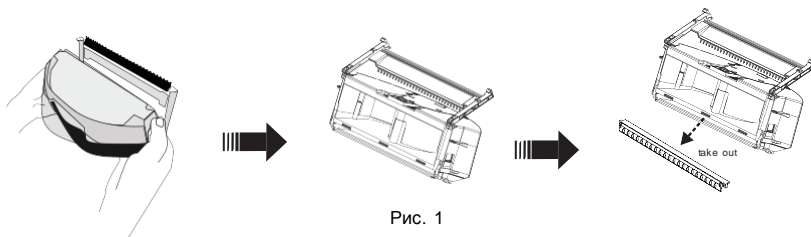

- Б. Нажмите на кнопку на камере для пыли, блок вентилятора автоматически поднимется (смотрите рис. 2);

Совет: запрещается мыть блок вентилятора водой.

- В. Поднимите вентилятор, достаньте фильтр, а затем очистите камеру для пыли (смотрите рис. 3).

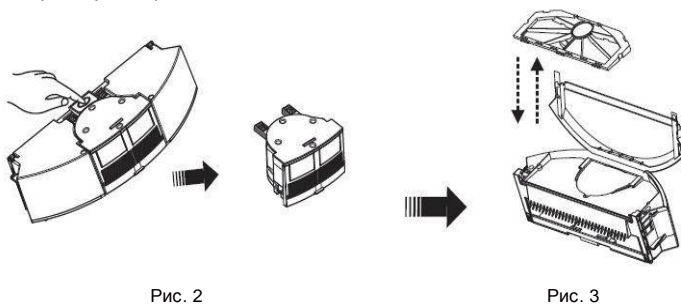

- Г. Прочистите фильтр при помощи фена для волос (холодным воздухом) или при помощи щетки для очистки (смотрите рис. 4 и рис. 5)

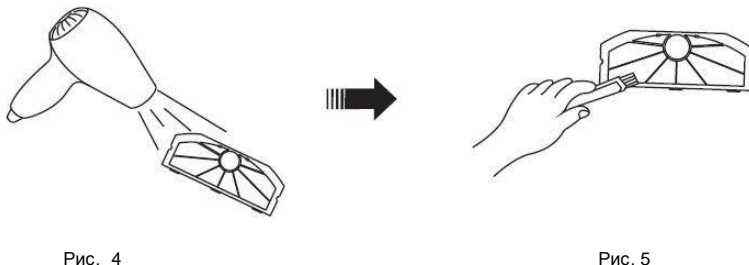

- Д. Поставьте фильтр на место.

Совет: Иногда при чистке пылесборника может выпадать резиновая очищающая головка. Чтобы поставить ее на место, выполните нижеуказанные действия.

Резиновая очищающая головка



Рис. 1



Рис. 2

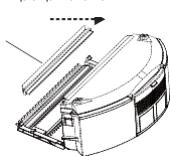

Рис. 3

1. Установите пылесборник и резиновую очищающую головку, как показано на рис. 1.
2. Вставьте один край очищающей головки в пылесборник; убедитесь, что очищающая головка направлена вверх и надежно соединена с пылесборником (смотрите рис. 2).
3. Прикрепите очищающую головку к пылесборнику по всей ее длине, нажав на нее рукой.

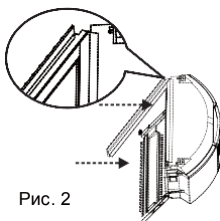
### Съем и установка основной щетки и щетки для пола:

1. Передвиньте задвижку вперед и поднимите крышку большим пальцем правой руки, затем левой рукой поднимите стержень основной щетки (смотрите рис. 1 и рис. 2).
2. Снимите основную щетку и щетку для пола (смотрите рис. 3).
3. Перед тем, как закрыть крышку блока, вставьте основную щетку и щетку для пола в отверстия.

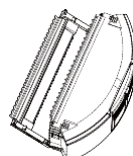

Рис. 1



Рис. 2

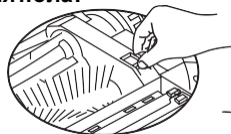

Рис. 3

### Съем и установка боковых щеток:

1. Перед установкой новой боковой щетки отпустите винты на ее главном валу.
2. Насадите щетку на главный вал, а затем затяните винты (смотрите рисунок).

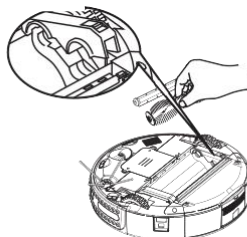
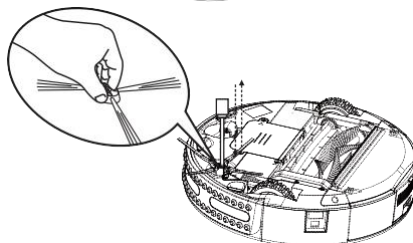

### Очистка основной щетки и щетки для пола:

1. Для улучшения качества уборки регулярно удаляйте со щеток волосы и большие частицы грязи. Удалите грязь с воздухозаборника. Удалите клочки бумаги и мелкие частицы грязи при помощи непосредственной очистки щеток. Осторожно вращайте щетку и срезайте ножницами волосы, нитки и другие запутавшиеся материалы или извлекайте их руками.

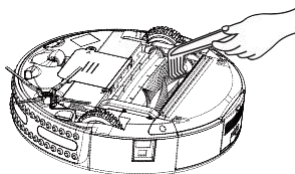

2. Очистка основной щетки и щетки для пола может быть проведена при их съеме или установке.

### Сборка, разборка и чистка переднего колеса:

1. Очистите переднее колесо щеткой для чистки (смотрите рисунок ниже).

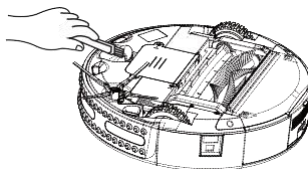

### Информация о неисправностях, которая может появиться в процессе использования изделия:

Код ошибки	Причина неисправности	Способ устранения
E001	Датчики контроля поверхности	Протрите датчики на дне пылесоса
E002	Средняя щетка	Удалите мусор, такой как волосы, нитки, накрутившиеся на щетку
E003	Нет питания	Используйте адаптер для зарядки аккумулятора; после полной зарядки снова воспользуйтесь изделием
E004	Левое и правое колеса	Осмотрите левое и правое колеса, убедитесь, что на них нет мусора



Если после совершения вышеуказанных действий неисправности не устранены, обратитесь в центр послепродажного обслуживания, к профессиональному техническому персоналу или в технический центр компании; не разбирайте изделие и не устраняйте причины неисправности самостоятельно.



## Технические характеристики:

### Параметры изделия

1	Номинальное напряжение	Постоянный ток 14,4 В
2	Аккумулятор	Ni-MH аккумулятор (время зарядки ≈ 3-4 часа)
3	Продолжительность работы	Примерно от 60 (1500 мА) до 90 минут (2200 мА)
4	Номинальная мощность	24W
5	Диапазон рабочих температур	-10°C ~ 45°C
6	Диапазон рабочей влажности	Относительная влажность ≤90%
7	Частота беспроводной связи	Промышленный, научный и медицинский диапазон 2,4 ГГц
8	Размеры	≈320×92 мм
9	Вес	3,1 кг
10	Емкость аккумулятора	1500 мАч / 1700 мАч / 2200 мАч
11	Емкость камеры для пыли	350 мл

### Технические характеристики устройства дистанционного управления:

1	Номинальное напряжение	Постоянный ток 3В
2	Батареи	2 щелочных батареи ААА
3	Радиус действия	≥7 м (при отсутствии препятствий)
4	Диапазон рабочих температур	-10°C ~ 45°C
5	Диапазон рабочей влажности	Относительная влажность ≤90%
6	Частота беспроводной связи	Промышленный, научный и медицинский диапазон 2,4 ГГц
7	Размеры	108 x 28 мм (включая кнопки) (LXT)
8	Вес	0,08 кг

### Технические характеристики станции для зарядки:

1	Размеры	длина×ширина×высота: 218×138×125 мм
2	Вес	0,23 кг
3	Номинальное напряжение	Постоянный ток 24 В
4	Диапазон рабочих температур	-10°C ~ 45°C
5	Диапазон рабочей влажности	Относительная влажность ≤90%

### Технические характеристики ограничителя пространства:

1	Номинальное напряжение	Постоянный ток 3 В
2	Частота беспроводной связи	Промышленный, научный и медицинский диапазон 2,4 ГГц
3	Контрольная дистанция	≤3,5 м
4	Мощность излучения	1 мВт (0 дБ)
5	Диапазон рабочих температур	-10°C ~ 45°C
6	Диапазон рабочей влажности	Относительная влажность ≤90%
7	Размеры	φ 86x125 мм

## Меры безопасности:

### Осторожно!

<p>Никто не имеет права разбирать, проводить техническое обслуживание и модифицировать изделие, за исключением технического работника, назначенного компанией, так как это может привести к пожару, поражению электрическим током или травме.</p>	<p>Не используйте никакие зарядные устройства, кроме тех, которыми оснащен робот, так как это может привести к повреждению изделия, поражению электрическим током или пожару по причине высокого напряжения.</p>
<p>Не прикасайтесь мокрыми руками к проводу высокого напряжения электрического прибора, так как это может привести к поражению электрическим током.</p>	<p>Не перегибайте излишне электрический провод и не ставьте на него тяжести, так как это может привести к повреждению провода, пожару или поражению током.</p>
<p>Следите за тем, чтобы ваша одежда не накрутилась, а части тела (голова, пальцы и т.а.) не попали в щетку или колеса Робота, так как это может привести к травме.</p>	<p>Не подносите близко сигареты, зажигалки, спички и другие горячие предметы или горючие материалы, такие как очиститель топлива.</p>

### Внимание!

<p>Не забывайте отключать питание при транспортировке или хранении робота в течение длительного периода, в противном случае аккумуляторы могут прийти в негодность.</p>	<p>Вставляйте шнур электропитания зарядного устройства в розетку надлежащим образом, в противном случае это может вызвать поражение электрическим током, короткое замыкание, задымление или пожар.</p>
<p>Убедитесь, что шнур электропитания вставлен в розетку надлежащим образом, в противном случае изделие не зарядится или даже может возникнуть пожар.</p>	<p>Если изделие долго не используется, достаньте из него аккумулятор и, после его полной зарядки, храните его в прохладном сухом месте.</p>
<p>В целях продления срока службы аккумулятора перед первым использованием пылесоса или после его длительного хранения в нерабочем состоянии заряжайте аккумулятор не менее 16 часов. Пылесос достигнет максимальной производительности после 2-3 циклов разрядки-зарядки аккумулятора.</p>	<p>Перед использованием пылесоса уберите предметы, которые легко разрушить (в том числе светящиеся объекты, ткани, стеклянные бутылки и т.п.), в противном случае эти предметы могут быть повреждены или они будут мешать работе робота.</p>
<p>В присутствии детей используйте робота аккуратно, чтобы не напугать их и не причинить вреда.</p>	<p>Не становитесь и не садитесь на робота, так как это может вызвать выход его из строя или привести к травме.</p>
<p>Следите за тем, чтобы робот не всосал внутрь воду и другие жидкости. Это может привести к поломке изделия.</p>	<p>Не используйте робота для чистки небольших столов и стульев и других подобных предметов, так как это может привести к его поломке.</p>
<p>Не используйте Робота вне помещения, так как это может привести к его поломке.</p>	<p>Не используйте робота в коммерческих целях, так как это может привести к его выходу из строя в связи с чрезмерным использованием.</p>

Убедитесь, что на полу отсутствуют шнуры, провода и другие предметы длиной более 150 мм во избежание их наматывания на щетки пылесоса.





Маркировка «CE» указывает на то, что изделие соответствует требованиям Директив ЕС:

Директива 2006/95/ЕС по низковольтному электрооборудованию

Директива 2004/108/ЕС по электромагнитной совместимости

Вы можете запросить копию полноценной Декларации о соответствии у Дистрибьютора:

Настоящее изделие соответствует требованиям Директивы 2002/95/СЕ об ограничении использования опасных веществ

Настоящее изделие соответствует требованиям Директивы 2002/125/СЕ об энергопотребляющих изделиях